



Оптическая система

- светодиоды
- прозрачные линзы из оптического поликарбоната, наличие и количество линз зависит от модели светильника
- стандартный угол рассеивания 115° без линз; возможно исполнение с линзами из оптического поликарбоната 10°, 15°, 20°, 25°, 30°, 35°, 10°x40°, 15°x45° /в зависимости от модели/.
- защитное каленое стекло
- оптическая часть поворачивается в пределах 310° вокруг вертикальной оси и в пределах 180° относительно горизонтальной оси

Блок питания

- блок питания встроен в основание светильника

Конструкция/корпус светильника

- корпус и радиатор из литого под давлением алюминия с порошковой покраской (стандартное исполнение - «серый»); корпус состоит из основания с отверстиями для фиксации на опорной поверхности и закрепленной на нем оптической частью на поворотном кронштейне
- стальной гермоввод

Монтаж

- светильник используется для архитектурной подсветки фасадов зданий и сооружений; освещения монументов, исторических памятников и т.д.
- светильник устанавливается на опорную поверхность и при необходимости фиксируется
- рабочее положение - произвольное
- подходит для использования вне помещений и во влажной и пыльной среде

Дополнительно

- возможно исполнение в другой цветовой температуре, в т.ч. с цветными светодиодами



УХЛ1

PFC>0.9

220V AC

IP66



Примеры монтажа

Non-Dimmable

* в зависимости от модели





модель	размер, мм						цветовая температура	мощность	световой поток	угол рассеивания
	A	B	C	D	e	f				
OSF20-02-C-xx*	192	278	113	164	150	88	4900-5200K	20 Вт	2200 Лм	см. таблицу
OSF20-02-NW-xx*	192	278	113	164	150	88	3900-4200K	20 Вт	2090 Лм	см. таблицу
OSF20-02-W-xx*	192	278	113	164	150	88	2900-3200K	20 Вт	1850 Лм	см. таблицу



OSF40-03-C-xx*	312	297	132	247	232	116	4900-5200K	40 Вт	4600 Лм	см. таблицу
OSF40-03-NW-xx*	312	297	132	247	232	116	3900-4200K	40 Вт	4350 Лм	см. таблицу
OSF40-03-W-xx*	312	297	132	247	232	116	2900-3200K	40 Вт	3900 Лм	см. таблицу



OSF50-04-C-xx*	379	264	132	247	232	116	4900-5200K	50 Вт	5700 Лм	см. таблицу
OSF50-04-NW-xx*	379	264	132	247	232	116	3900-4200K	50 Вт	5400 Лм	см. таблицу
OSF50-04-W-xx*	379	264	132	247	232	116	2900-3200K	50 Вт	4850 Лм	см. таблицу

* При заказе не забудьте указать наличие и угол рассеивания линз (-xx):

- 01 без линз 115°
- 51 линзы 10°
- 52 линзы 15°
- 53 линзы 20°
- 54 линзы 25°
- 55 линзы 30°
- 56 линзы 35°
- 71 линзы 10°x40°
- 72 линзы 15°x45°



Данные модели доступны для заказа также во взрывозащищенном исполнении. Для заказа взрывозащищенных светильников в конце кода заказа добавьте **ExpRIIT5GcX**. Например, OSF20-02-C-01 ExpRIIT5GcX.

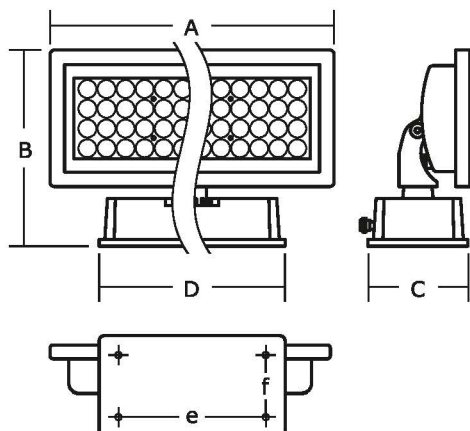



Оптическая система

- светодиоды
- прозрачные линзы из оптического поликарбоната, наличие и количество линз зависит от модели светильника
- прозрачный защитный рассеиватель из оптического поликарбоната
- стандартный угол рассеивания 115° без линз; возможно исполнение с линзами из оптического поликарбоната 10°, 15°, 20°, 25°, 30°, 35°, 10°x40°, 15°x45° /в зависимости от модели/.

Блок питания

- блок питания встроен в корпус светильника

Конструкция/корпус светильника

- корпус из литого под давлением алюминия с порошковой покраской (стандартное исполнение - «серый»)
- радиатор из литого алюминия с порошковой покраской в цвет корпуса расположен по периметру оптической части светильника
- металлический крепежный кронштейн с порошковой покраской в цвет корпуса
- стальной гермоввод

Монтаж

- светильник используется для акцентной архитектурной подсветки фасадов зданий и сооружений; декоративного освещения монументов, исторических памятников и т.д.
- светильник монтируется непосредственно на опорную поверхность
- рабочее положение - произвольное
- подходит для использования вне помещений и во влажной и пыльной среде

Примеры монтажа



Non-Dimmable

* в зависимости от модели

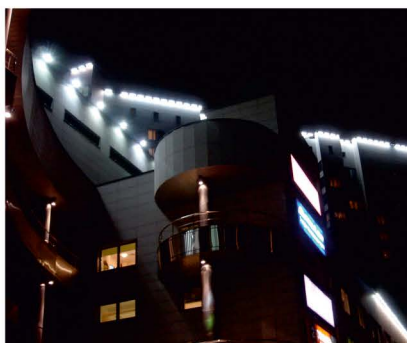



модель	размер, мм					цветовая температура	мощность	световой поток	угол рассеивания
	A	B	C	D	e				
OSF12-01-C-xx*	170	154	65	20	65	4900-5200K	12 Вт	1150 Лм	см. таблицу
OSF12-01-NW-xx*	170	154	65	20	65	3900-4200K	12 Вт	1080 Лм	см. таблицу
OSF12-01-W-xx*	170	154	65	20	65	2900-3200K	12 Вт	1000 Лм	см. таблицу

* При заказе не забудьте указать наличие и угол рассеивания линз (-xx):

- 01 без линз 115°
- 51 линзы 10°
- 52 линзы 15°
- 53 линзы 20°
- 54 линзы 25°
- 55 линзы 30°
- 56 линзы 35°
- 71 линзы 10°x40°
- 72 линзы 15°x45°

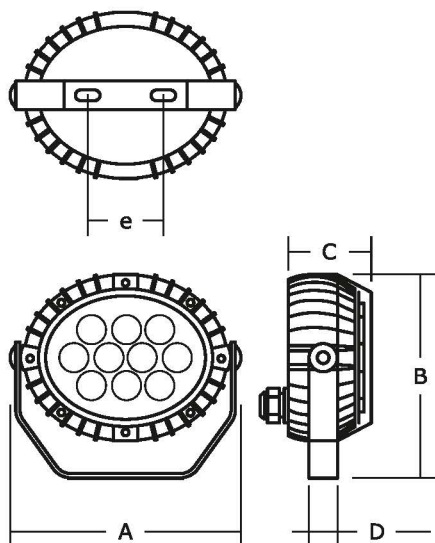



Варианты покрытия корпуса



матовый
серый



матовый
черный

Оптическая система

- светодиоды
- прозрачные линзы из оптического поликарбоната
- защитный прозрачный рассеиватель из каленого стекла
- угол рассеивания 60°
- оптические блоки расположены с одного или двух торцов светильника /зависит от модели/

Блок питания

- блок питания встроен в корпус светильника



Конструкция/корпус светильника

- корпус из литого под давлением алюминия с антикоррозийным порошковым покрытием
- антивандальные крепежные элементы
- в серии представлены модели для потолочного крепления; настенные модели с одним и двумя световыми модулями

Монтаж

- светильник устанавливается и фиксируется на опорной поверхности
- электроподключение скрытое
- светильник подходит для эксплуатации вне помещений



Примеры монтажа



Non-Dimmable

* в зависимости от модели



модель	тип монтажа	размер, мм			цветовая температура	мощность	световой поток	угол рассеивания
		A	B	c				
 DSW6-04-C-61	потолочный	108	91	68	4900-5200K	6 Вт	720 Лм	1x60°
DSW6-04-NW-61	потолочный	108	91	68	3900-4200K	6 Вт	680 Лм	1x60°
DSW6-04-W-61	потолочный	108	91	68	2900-3200K	6 Вт	600 Лм	1x60°
 DSW6-05-C-61	настенный	145	135	130	4900-5200K	6 Вт	720 Лм	1x60°
DSW6-05-NW-61	настенный	145	135	130	3900-4200K	6 Вт	680 Лм	1x60°
DSW6-05-W-61	настенный	145	135	130	2900-3200K	6 Вт	600 Лм	1x60°
 DSW10-06-C-61	настенный	145	150	130	4900-5200K	10 Вт	1200 Лм	2x60°
DSW10-06-NW-61	настенный	145	150	130	3900-4200K	10 Вт	1140 Лм	2x60°
DSW10-06-W-61	настенный	145	150	130	2900-3200K	10 Вт	1000 Лм	2x60°

При заказе не забудьте указать покрытие корпуса:
стандартное

-  код (S)
матовый серый
-  код (B)
матовый черный

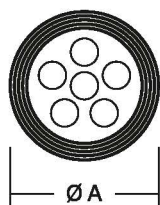
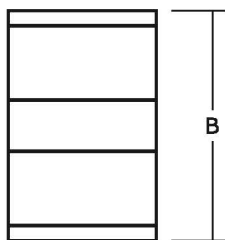
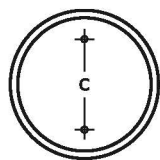

DSW6-04

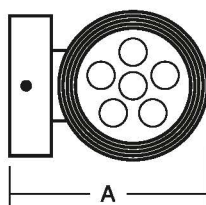
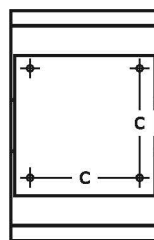
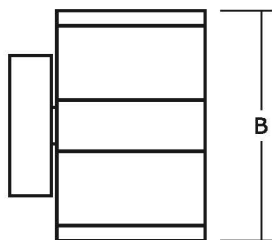

DSW6-05, DSW10-06



Варианты покрытия корпуса



матовый
серый



матовый
черный

Оптическая система

- светодиоды
- прозрачный рассеиватель из каленого стекла
- корпусе светильника особой формы выполняет функцию отражателя
- угол рассеивания 30°

Блок питания

- блок питания встроен в корпус светильника



Конструкция/корпус светильника

- корпус из литого под давлением алюминия с порошковой покраской
- конструкция оптической части исключает механические повреждения в процессе эксплуатации
- монтажный бокс из морозоустойчивого пластика

Монтаж

- светильник встраивается в вертикальную опорную поверхность с помощью специального монтажного бокса (входит в комплект поставки)
- электроподключение скрытое
- светильник подходит для эксплуатации вне помещений

Примеры монтажа



Non-Dimmable

* в зависимости от модели





модель	размер, мм				цветовая температура	мощность	световой поток	угол рассеивания
	A	B	C					
DSS6-05-C-01	125	85	140	140x140	4900-5200K	2.5 Вт	68 Лм	30°
DSS6-05-NW-01	125	85	140	140x140	3900-4200K	2.5 Вт	65 Лм	30°
DSS6-05-W-01	125	85	140	140x140	2900-3200K	2.5 Вт	60 Лм	30°

При заказе не забудьте указать покрытие корпуса:
стандартное



код (S)
матовый серый



код (B)
матовый черный

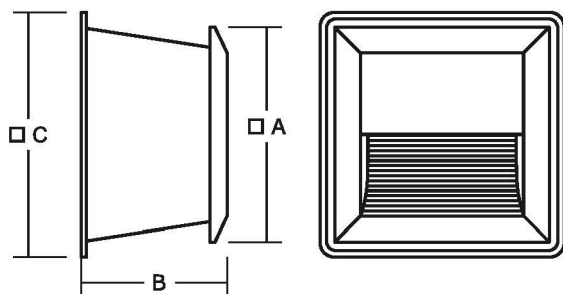



Варианты покрытия корпуса



матовый
серый



матовый
черный

Оптическая система

- светодиоды
- прозрачные линзы из оптического поликарбоната
- защитный прозрачный рассеиватель из каленого стекла с фоновой запечаткой
- угол рассеивания 60°

Блок питания

- блок питания встроен в корпус светильника

Конструкция/корпус светильника

- корпус из литого под давлением алюминия с порошковой покраской
- крепежные отверстия на основании светильника
- специальный монтажный стержень из литого под давлением алюминия с порошковой покраской в цвет корпуса светильника входит в комплект поставки

Монтаж

- светильник устанавливается и фиксируется на опорной поверхности
- возможен настенный монтаж без использования монтажного стержня
- подходит для установки непосредственно в грунт с помощью монтажного стержня
- рабочее положение - произвольное
- электроподключение скрытое
- светильник подходит для эксплуатации вне помещений



Примеры монтажа

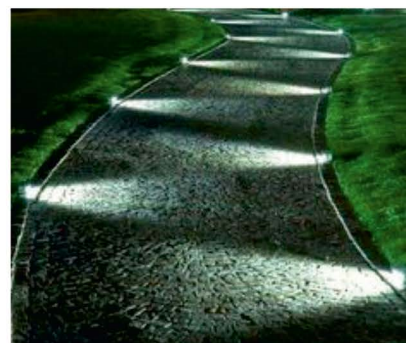

Non-Dimmable

* в зависимости от модели



модель	размер, мм					цветовая температура	мощность	световой поток	угол рассеивания
	A	B	C	D	e				
DSS7-09-C-61	143	170	120	335	126	4900-5200K	7 Вт	720 Лм	60°
DSS7-09-NW-61	143	170	120	335	126	3900-4200K	7 Вт	680 Лм	60°
DSS7-09-W-61	143	170	120	335	126	2900-3200K	7 Вт	600 Лм	60°

При заказе не забудьте указать покрытие корпуса:
стандартное



код (S)
матовый серый



код (B)
матовый черный

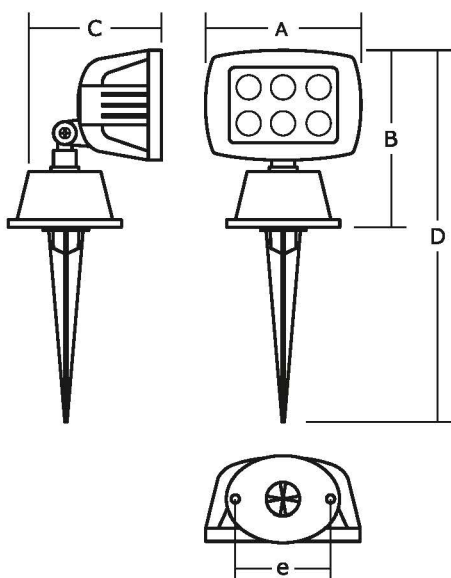



Оптическая система

- светодиодная матрица
- рефлектор из полированного алюминия
- прозрачный защитный рассеиватель из каленого стекла
- угол рассеивания 40°

Блок питания

- блок питания встроен в корпус светильника

Конструкция/корпус светильника

- оптическая часть в рамке из нержавеющей стали
- корпус из литого под давлением алюминия с антикоррозийным порошковым покрытием
- монтажный бокс из морозоустойчивого пластика
- антивандальные крепежные элементы

Монтаж

- светильник встраивается в грунт с помощью специального монтажного бокса (входит в комплект поставки)
- электроподключение скрытое
- светильник предназначен для использования вне помещений

Примеры монтажа



Non-Dimmable

УХЛ1

PFC>0.9

220V AC

IP67



* в зависимости от модели

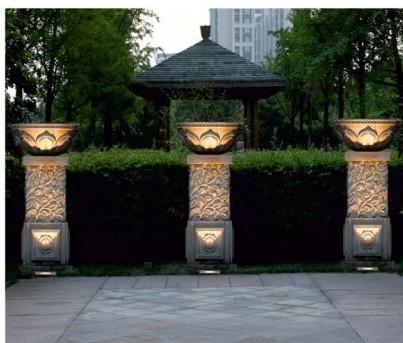



модель	размер, мм			цветовая температура	мощность	световой поток	угол рассеивания
	A	B					
DSS7-49-C-01	125	140	∅ 110	4900-5200K	7 Вт	500 Лм	40°
DSS7-49-NW-01	125	140	∅ 110	3900-4200K	7 Вт	480 Лм	40°
DSS7-49-W-01	125	140	∅ 110	2900-3200K	7 Вт	450 Лм	40°



DSS7-50-C-01	125	140	∅ 110	4900-5200K	7 Вт	500 Лм	40°
DSS7-50-NW-01	125	140	∅ 110	3900-4200K	7 Вт	480 Лм	40°
DSS7-50-W-01	125	140	∅ 110	2900-3200K	7 Вт	450 Лм	40°

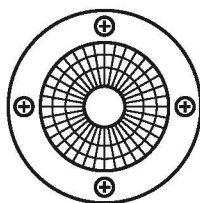

DSS7-49

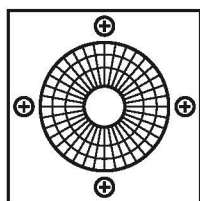

DSS7-50

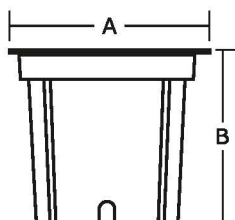



Оптическая система

- светодиоды
- антибликовая решетка-рассеиватель из нержавеющей стали
- оптическая часть поворачивается в пределах 20° относительно горизонтальной оси
- прозрачный защитный рассеиватель из каленого стекла
- угол рассеивания 25°

Блок питания

- блок питания встроен в корпус светильника

Конструкция/корпус светильника

- поворотная оптическая часть с антибликовой решеткой защищена плоским рассеивателем из каленого стекла в рамке из нержавеющей стали
- корпус из литого под давлением алюминия с антикоррозийным порошковым покрытием
- монтажный бокс из морозостойчивого пластика
- антивандальные крепежные элементы

Монтаж

- светильник встраивается в грунт с помощью специального монтажного бокса (входит в комплект поставки), при необходимости проводится регулировка положения оптической части
- защитный рассеиватель устанавливается после регулировки положения оптической части, что исключает случайное изменение направления светового потока
- электроподключение скрытое
- светильник предназначен для использования вне помещений

Примеры монтажа



Non-Dimmable

* в зависимости от модели

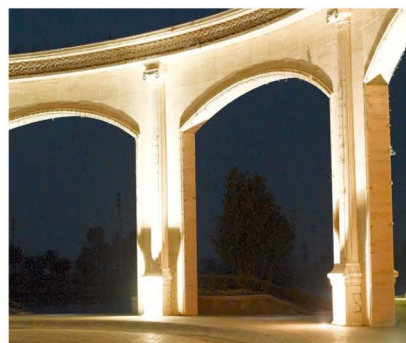



модель	размер, мм			цветовая температура	мощность	световой поток	угол рассеивания
	A	B					
DSS18-51-C-01	215	223	∅ 200	4900-5200K	18 Вт	1200 Лм	25°
DSS18-51-NW-01	215	223	∅ 200	3900-4200K	18 Вт	1130 Лм	25°
DSS18-51-W-01	215	223	∅ 200	2900-3200K	18 Вт	1080 Лм	25°



DSS18-52-C-01	215	223	∅ 200	4900-5200K	18 Вт	1200 Лм	25°
DSS18-52-NW-01	215	223	∅ 200	3900-4200K	18 Вт	1130 Лм	25°
DSS18-52-W-01	215	223	∅ 200	2900-3200K	18 Вт	1080 Лм	25°

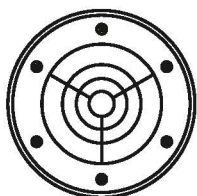

DSS18-51

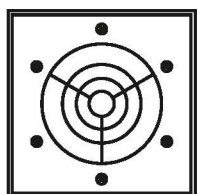

DSS18-52

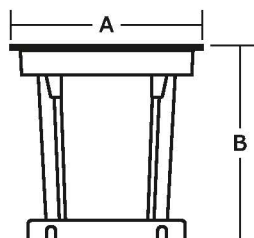



Варианты покрытия корпуса



матовый
серый



матовый
черный

Оптическая система

- светодиоды
- текстурированные линзы из оптического поликарбоната
- отражатель из анодированного алюминия
- защитный прозрачный рассеиватель из оптического поликарбоната
- угол рассеивания 120°

Блок питания

- блок питания встроен в корпус светильника



Конструкция/корпус светильника

- корпус из литого под давлением алюминия с порошковой покраской
- крепление для установки на опору
- крышка и основание светильника соединены декоративными вертикальными элементами

Монтаж

- светильник устанавливается и фиксируется на опорной поверхности
- электроподключение скрытое
- светильник подходит для эксплуатации вне помещений

Примеры монтажа



Non-Dimmable

* в зависимости от модели





модель	размер, мм			цветовая температура	мощность	световой поток	угол рассеивания
	A	B	c				
DSE8-01-C-01	150	650	87	4900-5200K	8 Вт	400 Лм	120°
DSE8-01-NW-01	150	650	87	3900-4200K	8 Вт	380 Лм	120°
DSE8-01-W-01	150	650	87	2900-3200K	8 Вт	340 Лм	120°

При заказе не забудьте указать покрытие корпуса:
стандартное



код (S)
матовый серый



код (B)
матовый черный

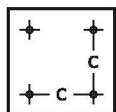
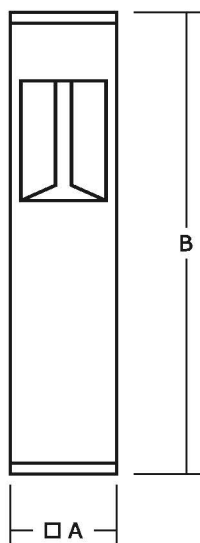

DSS30-39
DSS30-45
DSS30-13
DSS40-12
DSS50-40
DSS50-46
DSS50-14



Оптическая система

- светодиоды
- текстурированный рассеиватель из ударопрочного оптического поликарбоната
- форма рассеивателя зависит от модели
- угол рассеивания 120°

Блок питания

- блок питания встроен в корпус светильника

Конструкция/корпус светильника

- дизайн светильников в классическом стиле
- корпус из литого под давлением алюминия с порошковой покраской (стандартное исполнение-«черный») с креплением для установки на опору
- оптическая часть расположена по периметру корпуса светильника
- крышка и основание светильника соединены декоративными вертикальными элементами

Монтаж

- светильник устанавливается и фиксируется на вертикальной опоре (столб, труба) Ø60 мм
- высота установки 4-6 метров /зависит от мощности/
- электроподключение скрытое
- светильник предназначен для использования вне помещений

Дополнительно

- светильники адаптированы для работы с датчиками освещенности



Non-Dimmable

* в зависимости от модели

Примеры монтажа





модель	размер, мм		высота установки	цветовая температура	мощность	световой поток	угол рассеивания
	A	B					
DSS30-39-C-01	480	850	4-5 метров	4900-5200K	30 Вт	1500 Лм	120°
DSS30-39-NW-01	480	850	4-5 метров	3900-4200K	30 Вт	1400 Лм	120°
DSS30-39-W-01	480	850	4-5 метров	2900-3200K	30 Вт	1200 Лм	120°
DSS50-40-C-01	480	850	4-5 метров	4900-5200K	30 Вт	2500 Лм	120°
DSS50-40-NW-01	480	850	4-5 метров	3900-4200K	30 Вт	2400 Лм	120°
DSS50-40-W-01	480	850	4-5 метров	2900-3200K	30 Вт	2100 Лм	120°



DSS30-45-C-01	520	770	4-5 метров	4900-5200K	30 Вт	1500 Лм	120°
DSS30-45-NW-01	520	770	4-5 метров	3900-4200K	30 Вт	1400 Лм	120°
DSS30-45-W-01	520	770	4-5 метров	2900-3200K	30 Вт	1200 Лм	120°
DSS50-46-C-01	520	770	5-6 метров	4900-5200K	50 Вт	2500 Лм	120°
DSS50-46-NW-01	520	770	5-6 метров	3900-4200K	50 Вт	2400 Лм	120°
DSS50-46-W-01	520	770	5-6 метров	2900-3200K	50 Вт	2100 Лм	120°



DSS30-13-C-01	420	850	4-5 метров	4900-5200K	30 Вт	1500 Лм	120°
DSS30-13-NW-01	420	850	4-5 метров	3900-4200K	30 Вт	1400 Лм	120°
DSS30-13-W-01	420	850	4-5 метров	2900-3200K	30 Вт	1200 Лм	120°
DSS50-14-C-01	420	850	5-6 метров	4900-5200K	50 Вт	2500 Лм	120°
DSS50-14-NW-01	420	850	5-6 метров	3900-4200K	50 Вт	2400 Лм	120°
DSS50-14-W-01	420	850	5-6 метров	2900-3200K	50 Вт	2100 Лм	120°



DSS40-12-C-01	450	850	4-5 метров	4900-5200K	40 Вт	2000 Лм	120°
DSS40-12-NW-01	450	850	4-5 метров	3900-4200K	40 Вт	1900 Лм	120°
DSS40-12-W-01	450	850	4-5 метров	2900-3200K	40 Вт	1700 Лм	120°

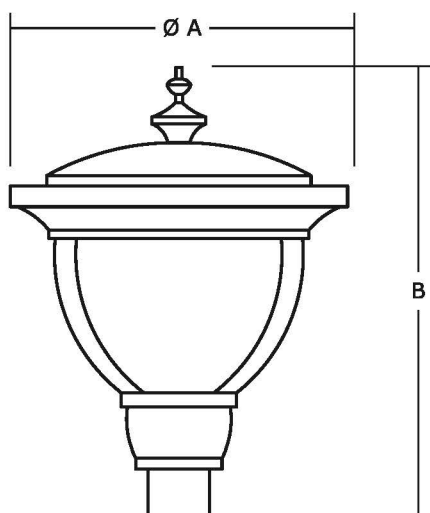

DSS30-23
DSS30-21
DSS30-31
DSS40-49
DSS50-24
DSS50-22
DSS50-32



Варианты покрытия корпуса



матовый
серый



матовый
черный

Оптическая система

- светодиоды
- прозрачный плоский рассеиватель из ударопрочного оптического поликарбоната
- угол рассеивания 120°

Блок питания

- блок питания встроен в корпус светильника



Конструкция/корпус светильника

- дизайн светильников в современном стиле
- корпус из литого под давлением алюминия с порошковой покраской
- крепление для установки на опору
- оптическая часть расположена с нижней стороны крышки светильника
- крышка и основание светильников соединены вертикальными опорными элементами

Монтаж

- светильник устанавливается и фиксируется на вертикальной опоре (столб, труба) Ø60 мм
- высота установки 4-6 метров /зависит от мощности/
- электроподключение скрытое
- светильник предназначен для использования вне помещений

Дополнительно

- светильники адаптированы для работы с датчиками освещенности



Non-Dimmable

* в зависимости от модели

Примеры монтажа





модель	размер, мм		высота установки	цветовая температура	мощность	световой поток	угол рассеивания
	A	B					
DSS30-23-C-01	550	700	4-5 метров	4900-5200K	30 Вт	1500 Лм	120°
DSS30-23-NW-01	550	700	4-5 метров	3900-4200K	30 Вт	1400 Лм	120°
DSS30-23-W-01	550	700	4-5 метров	2900-3200K	30 Вт	1200 Лм	120°
DSS50-24-C-01	550	700	4-5 метров	4900-5200K	30 Вт	2500 Лм	120°
DSS50-24-NW-01	550	700	4-5 метров	3900-4200K	30 Вт	2400 Лм	120°
DSS50-24-W-01	550	700	4-5 метров	2900-3200K	30 Вт	2100 Лм	120°



DSS30-21-C-01	480	800	4-5 метров	4900-5200K	30 Вт	1500 Лм	120°
DSS30-21-NW-01	480	800	4-5 метров	3900-4200K	30 Вт	1400 Лм	120°
DSS30-21-W-01	480	800	4-5 метров	2900-3200K	30 Вт	1200 Лм	120°
DSS50-22-C-01	480	800	5-6 метров	4900-5200K	50 Вт	2500 Лм	120°
DSS50-22-NW-01	480	800	5-6 метров	3900-4200K	50 Вт	2400 Лм	120°
DSS50-22-W-01	480	800	5-6 метров	2900-3200K	50 Вт	2100 Лм	120°



DSS30-31-C-01	500	600	4-5 метров	4900-5200K	30 Вт	1500 Лм	120°
DSS30-31-NW-01	500	600	4-5 метров	3900-4200K	30 Вт	1400 Лм	120°
DSS30-31-W-01	500	600	4-5 метров	2900-3200K	30 Вт	1200 Лм	120°
DSS50-32-C-01	500	600	5-6 метров	4900-5200K	50 Вт	2500 Лм	120°
DSS50-32-NW-01	500	600	5-6 метров	3900-4200K	50 Вт	2400 Лм	120°
DSS50-32-W-01	500	600	5-6 метров	2900-3200K	50 Вт	2100 Лм	120°



DSS40-49-C-01	558	600	4-5 метров	4900-5200K	40 Вт	2000 Лм	120°
DSS40-49-NW-01	558	600	4-5 метров	3900-4200K	40 Вт	1900 Лм	120°
DSS40-49-W-01	558	600	4-5 метров	2900-3200K	40 Вт	1700 Лм	120°

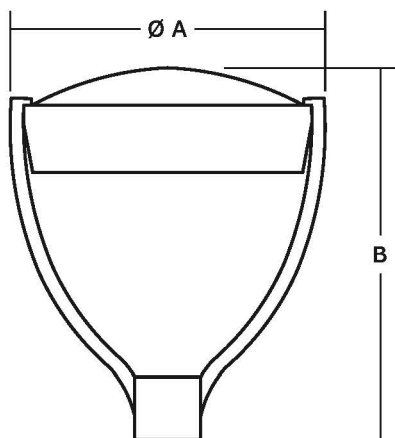

При заказе не забудьте указать покрытие корпуса:
стандартное

	код (S) матовый серый
	код (B) матовый черный



Оптическая система

- светодиоды
- прозрачные линзы из оптического поликарбоната
- защитный рассеиватель из каленого стекла с фоновой запечаткой
- угол рассеивания 60°

Блок питания

- блок питания встроен в корпус светильника

Конструкция/корпус светильника

- герметичный влагозащищенный корпус из нержавеющей стали

Монтаж

- светильник устанавливается и фиксируется на опорной поверхности с помощью монтажной скобы и специального крепежа (входит в комплект поставки)
- **подходит для установки непосредственно в водную среду (бассейны, фонтаны)**
- **подходит для использования вне помещений**

Примеры монтажа



Non-Dimmable



* в зависимости от модели

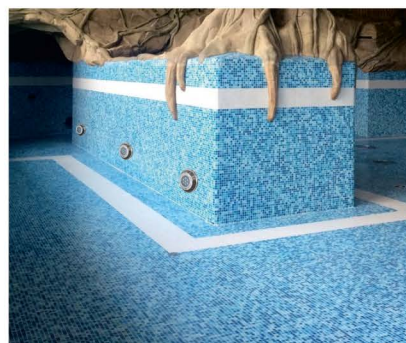



модель	размер, мм			цветовая температура	мощность	световой поток	угол рассеивания
	A	B	c				
DSS8-08-C-61	270	42	172	4900-5200K	8 Вт	840 Лм	60°
DSS8-08-NW-61	270	42	172	3900-4200K	8 Вт	800 Лм	60°
DSS8-08-W-61	270	42	172	2900-3200K	8 Вт	700 Лм	60°

